

DENON

FULLY AUTOMATIC TURNTABLE SYSTEM

DP-29F

BEDIENUNGSANLEITUNG

ISTRUZIONI PER L'USO

GEBRUIKSAANWIJZING

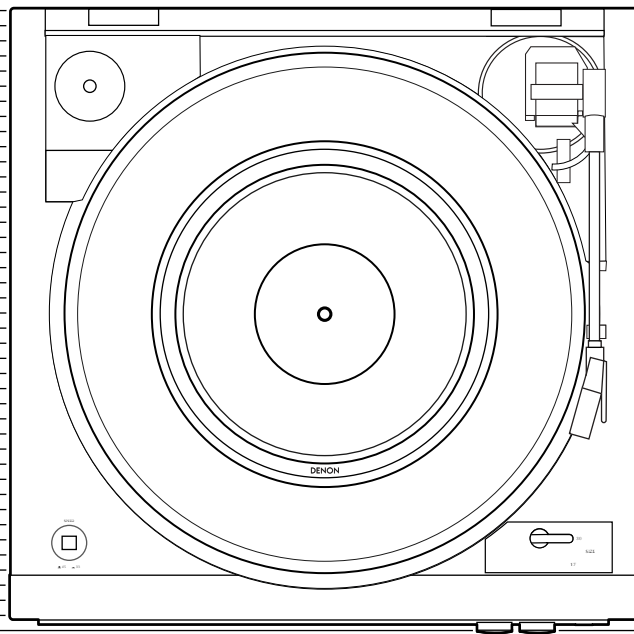

FÜR DEUTSCHE LESER

PER IL LETTORE ITALIANO

VOOR NEDERLANDSTALIGE LEZERS

SEITE 5 ~ SEITE 10

PAGINA 11 ~ PAGINA 16

PAGINA 17 ~ PAGINA 22

IMPORTANT TO SAFETY

WARNING:

TO PREVENT FIRE OR SHOCK HAZARD, DO NOT EXPOSE THIS APPLIANCE TO RAIN OR MOISTURE.

CAUTION:

1. Handle the power supply cord carefully

Do not damage or deform the power supply cord. If it is damaged or deformed, it may cause electric shock or malfunction when used. When removing from wall outlet, be sure to remove by holding the plug attachment and not by pulling the cord.

2. Do not open the bottom cover

In order to prevent electric shock, do not open the bottom cover. If problems occur, contact your DENON dealer.

3. Do not place anything inside

Do not place metal objects or spill liquid inside the turntable system. Electric shock or malfunction may result.

Please, record and retain the Model name and serial number of your set shown on the rating label.

Model No. DP-29F Serial No. _____

• VORSICHT:

Auch wenn der Plattenspieler auf "STOP" steht, bleibt das Gerät an den Wechselstromkreis angeschlossen.

Wenn Sie z. B. auf Urlaub gehen, achten Sie bitte darauf, daß das Netzkabel gezogen wird.

• PRECAUTION:

Aunque el giradiscos esté en posición "STOP" la unidad sigue conectada a la línea de 230 voltios CA. Assicurarsi di scollegare il cavo di alimentazione se ci si allontana da casa ad esempio per una vacanza, ecc.

• WAARSCHUWING:

Als de draaitafel zich in de "STOP" stand bevindt, dan is deze nog steeds aangesloten op het lichtnet.

Haal de stekker uit het stopcontact als u enige tijd weg bent van huis, b.v. met vakantie.



CAUTION
RISK OF ELECTRIC SHOCK
DO NOT OPEN



CAUTION: TO REDUCE THE RISK OF ELECTRIC SHOCK, DO NOT REMOVE COVER (OR BACK). NO USER-SERVICEABLE PARTS INSIDE. REFER SERVICING TO QUALIFIED SERVICE PERSONNEL.



The lightning flash with arrowhead symbol, within an equilateral triangle, is intended to alert the user to the presence of uninsulated "dangerous voltage" within the product's enclosure that may be of sufficient magnitude to constitute a risk of electric shock to persons.



The exclamation point within an equilateral triangle is intended to alert the user to the presence of important operating and maintenance (servicing) instructions in the literature accompanying the appliance.

FOR EUROPEAN MODELS ONLY

• ÜBEREINSTIMMUNGSERKLÄRUNG

Wir erklären unter unserer Verantwortung, daß dieses Produkt, auf das sich diese Erklärung bezieht, den folgenden Standards entspricht: EN60065, EN55013, EN55020, EN61000-3-2 und EN61000-3-3. Entspricht den Verordnungen der Direktive 73/23/EEC, 89/336/EEC und 93/68/EEC.

• DICHIARAZIONE DI CONFORMITÀ

Dichiariamo con piena responsabilità che questo prodotto, al quale la nostra dichiarazione si riferisce, è conforme alle seguenti normative: EN60065, EN55013, EN55020, EN61000-3-2 e EN61000-3-3. In conformità con le condizioni delle direttive 73/23/EEC, 89/336/EEC e 93/68/EEC. QUESTO PRODOTTO E' CONFORME AL D.M. 28/08/95 N. 548

• EENVORMIGHEIDSVERKLARING

Wij verklaren uitsluitend op onze verantwoordelijkheid dat dit produkt, waarop deze verklaring betrekking heeft, in overeenstemming is met de volgende normen: EN60065, EN55013, EN55020, EN61000-3-2 en EN61000-3-3. Volgens de bepalingen van de Richtlijnen 73/23/EEC, 89/336/EEC en 93/68/EEC.

HINWEISE ZUM GEBRAUCH / NOTE SULL'USO / ALVORENS TE GEBRUIKEN

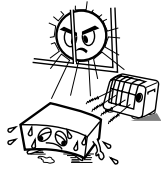

- Vermeiden Sie hohe Temperaturen. Beachten Sie, daß eine ausreichend Luftzirkulation gewährleistet wird, wenn das Gerät auf ein Regal gestellt wird.
- Evitate di esporre l'unità a temperature alte. Assicuratevi che ci sia un'adeguata dispersione del calore quando installate l'unità in un mobile per componenti audio.
- Vermijd hoge temperaturen. Zorg voor een degelijk hitteafvoer indien het apparaat op een rek wordt geplaatst.

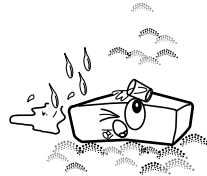

- Halten Sie das Gerät von Feuchtigkeit, Wasser und Staub fern.
- Tenete l'unità lontana dall'umidità, dall'acqua e dalla polvere.
- Laat geen vochtigheid, water of stof in het apparaat binnendringen.



- Keine fremden Gegenstände in das Gerät kommen lassen.
- E' importante che nessun oggetto è inserito all'interno dell'unità.
- Laat geen vreemde voorwerpen in dit apparaat vallen.

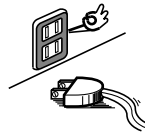

- Wenn das Gerät eine längere Zeit nicht verwendet werden soll, trennen Sie das Netzka-bel vom Netzstecker.
- Disinnestate il filo di alimentazione quando avete l'intenzione di non usare il filo di alimen-tazione per un lungo periodo di tempo.
- Neem altijd het netsnoer uit het stopkontakt wanneer het apparaat gedurende een lange periode niet wordt gebruikt.



- Lassen Sie das Gerät nicht mit Insektiziden, Benzin oder Verdünnungsmitteln in Berüh-rung kommen.
- Assicuratevvi che l'unità non venga in contat-to con insetticidi, benzolo o solventi.
- Laat geen insektenverdelgende middelen, benzine of verfverdunder met dit apparaat in kontakt komen.



- Gehen Sie vorsichtig mit dem Netzkabel um. Halten Sie das Kabel am Stecker, wenn Sie den Stecker herausziehen.
- Maneggiate il filo di alimentazione con cura. Agite per la spina quando scollegate il cavo dalla presa.
- Hanteer het netsnoer voorzichtig. Houd het snoer bij de stekker vast wanneer deze moet worden aan- of losgekoppeld.



* (For sets with ventilation holes)

- Die Belüftungsöffnungen dürfen nicht ver-deckt werden.
- Non coprite i fori di ventilazione.
- De ventilatieopeningen mogen niet worden beblokkeerd.



- Versuchen Sie niemals das Gerät auseinander zu nehmen oder auf jegliche Art zu verändern.
- Non smontate mai, nè modificate l'unità in nessun modo.
- Nooit dit apparaat demonteren of op andere wijze modifiëren.

Wir danken Ihnen herzlich für den Kauf des voll automatischen DENON Plattenspieler-Systems.

Lesen Sie das Bedienungshandbuch sorgfältig durch, damit Sie sich mit dem Plattenspieler-System vertraut machen und die Leistungen des Gerätes optimalen nutzen können.

– INHALT –

1	Vorsorgen	5
2	Bevor Sie den Plattenspieler in Betrieb nehmen	6
3	Anschlüsse	7
4	Bedienungselemente	8
5	Abspielen	8, 9
6	Details der Bedienung	9
7	Probleme	10
8	Technische Daten	10

Überprüfen Sie, daß die nachstehend aufgeführten Teile im Karton des Hauptgerätes enthalten sind:

- | | | |
|-----|---|---|
| (1) | Bedienungsanweisungen (diese Anweisungen) | 1 |
| (2) | Servicestation-liste | 1 |
| (3) | Plattenteller | 1 |
| (4) | Plattentellermatte | 1 |
| (5) | Adapter für 45 U/Min. | 1 |

1 VORSORGEN

Netzspannung/Frequenz

Die Netzspannung ist nicht überall identisch. Prüfen Sie stets, ob Ihr Gerät für die vor Ort gegebene Netzspannung ausgelegt ist. In Zweifelsfällen sollten Sie sich an Ihren Händler wenden.

Netzschalter

Dieser Plattenspieler ist mit einem Primär-Netzschalter ausgestattet. Dieser Netzschalter ist in den Tonarm des Plattenspielers integriert. Die Netzspannung wird automatisch ausgeschaltet, sobald der Tonarm auf die Armhalterung zurückkehrt. Gleichwohl führt das Gerät weiterhin Strom. Wenn Sie das Gerät stromlos machen möchten, müssen Sie den Netzstecker ziehen.

Sicherheit

- Den Netzstecker niemals mit feuchten Händen berühren.
- Den Stecker niemals am Kabel aus der Steckdose ziehen.
- Wartungs- und Servicearbeiten sollten Sie in jedem Fall einem Fachtechniker überlassen.
- Elektrogeräte sind kein Kinderspielzeug. Lassen Sie folglich Kinder nicht mit den Geräten herumspielen!

Im Interesse einer langen Lebensdauer

- Verwenden Sie stets Netzspannung (AC) und auf keinen Fall eine Gleichstromquelle (DC).
- Falls Wasser ins Gerät gelangt, sofort Netzstecker ziehen und Ihren Händler informieren.
- Den Plattenspieler nicht direkter Sonneneinstrahlung aussetzen.
- Das Gerät nicht in direkter Nähe stark abstrahlender Wärmequellen wie Öfen und dergleichen aufstellen.
- Vermeiden Sie den Gebrauch von Sprühdosen in der Nähe von elektrischen Geräten.
- Zur Reinigung des Gerätes auf keinen Fall Lösungsflüssigkeiten (Benzin, Verdünner u.a.) einsetzen, da diese Mittel den Kunststoff angreifen können.
- Den Plattenspieler auf einem stabilen und flachen Untergrund aufstellen.
- Ziehen Sie den Netzstecker, falls das Gerät für längere Zeit nicht benutzt wird.
- Zum Schutz der Lager sollte der Plattenteller vor Transport des Gerätes stets abgenommen werden.
- Heben Sie die Geräteverpackung für spätere Transportzwecke auf.

2 BEVOR SIE DEN PLATTENSPIELER IN BETRIEB NEHMEN

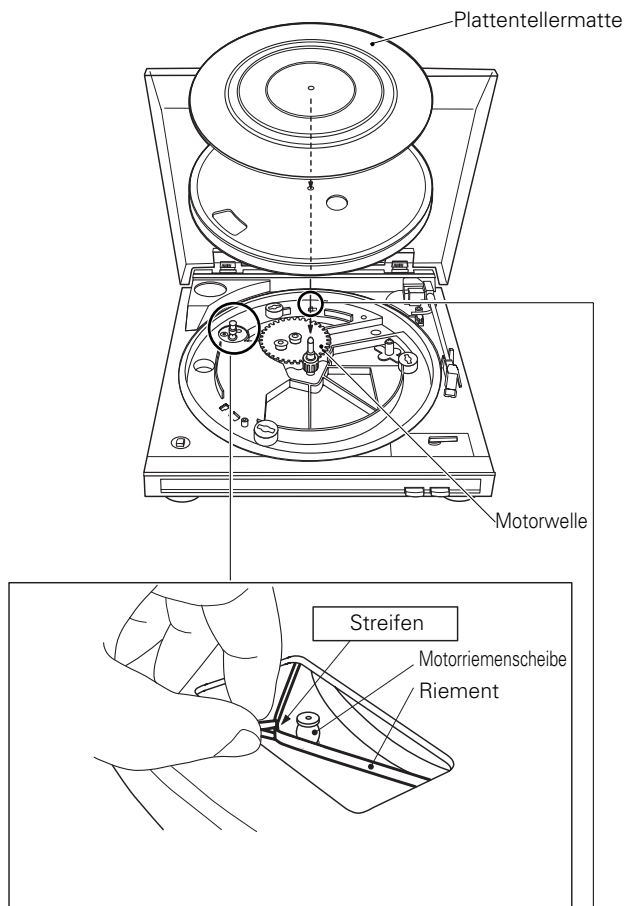

- **Der Treibriemen befindet sich unterhalb des Plattentellers.**
Den Treibriemen bei Aufsetzen des Plattentellers mit äußerster Vorsicht behandeln.
- Beseitigen Sie das gesamte zur Sicherung des Tonarms angebrachte Verpackungsmaterial - mit Ausnahme der Schutzvorrichtung der Abtastnadel. Öffnen Sie die Schutzhaube, um die Abtastnadel samt Schutzvorrichtung an der vorgesehenen Stelle befestigen zu können. Anschließend den Abtastnadelschutz entfernen.

1	Den Plattenteller an den Aussparungen des äußeren Rands festhalten und vorsichtig auf die Motorwelle absinken lassen. Anschließend den Plattenteller drehen, bis sich eine der Aussparungen oberhalb der Motorriemenscheibe befindet. Siehe Abbildung.
2	Den Riemen an dem dafür vorgesehenen Streifen vorsichtig nach außen ziehen und um die Riemenscheibe legen. Anschließend den kleinen Streifen abziehen. Zur Vergewisserung, daß der Riemen richtig sitzt und nicht verkantet ist, den Plattenteller langsam einige Umdrehungen drehen.
3	Die Plattentellermatte auf den Plattenteller auflegen.

Wichtig!

Überprüfen Sie, ob sich der Riemen mitsamt dem Streifen am Plattenteller vorhanden sind. Riemen erforderlichenfalls anbringen. Dabei darauf achten, daß sich der Streifen unter der Öffnung befindet.

Equalizer/Verstärker-Schalter

Dieser Plattenspieler verfügt über einen integrierten RIAA-Verstärker. Dies ermöglicht den direkten Anschluß an einen Verstärker ohne PHONO (pu)-Eingang. Je nach verwendetem Eingang (PHONO, oder auch AUX, VIDEO, TAPE o.a.) stellen Sie den Schalter in die richtige Stellung.

Bei Anschluß des Geräts an den PHONO (MM)-Eingang:

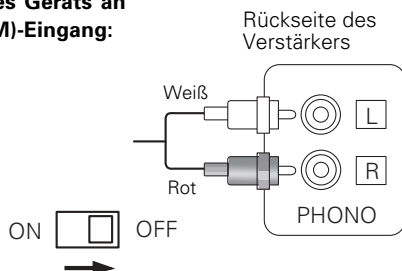

Bei Anschluß des Geräts an den AUX-Eingang:

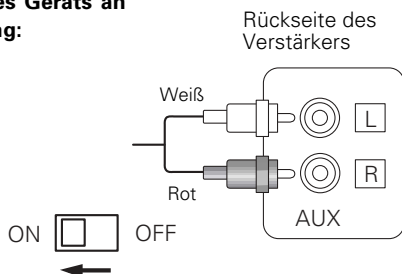

3 ANSCHLÜSSE

Bevor Sie beginnen

- Schalten Sie alle Geräte aus.
- Als letztes wird die Verbindung mit dem Stromnetz hergestellt.
- Sämtliche Verbindungen mit der entsprechenden Sorgfalt herstellen. Schlechte Verbindungen können Krach- und Brummgeräusche verursachen.
- Behandeln Sie Stecker stets mit der erforderlichen Sorgfalt. Immer nur am Stecker ziehen und niemals am Kabel.
- Stecken Sie den weißen Stecker in den linken Kanal und den roten Stecker in den rechten Kanal.

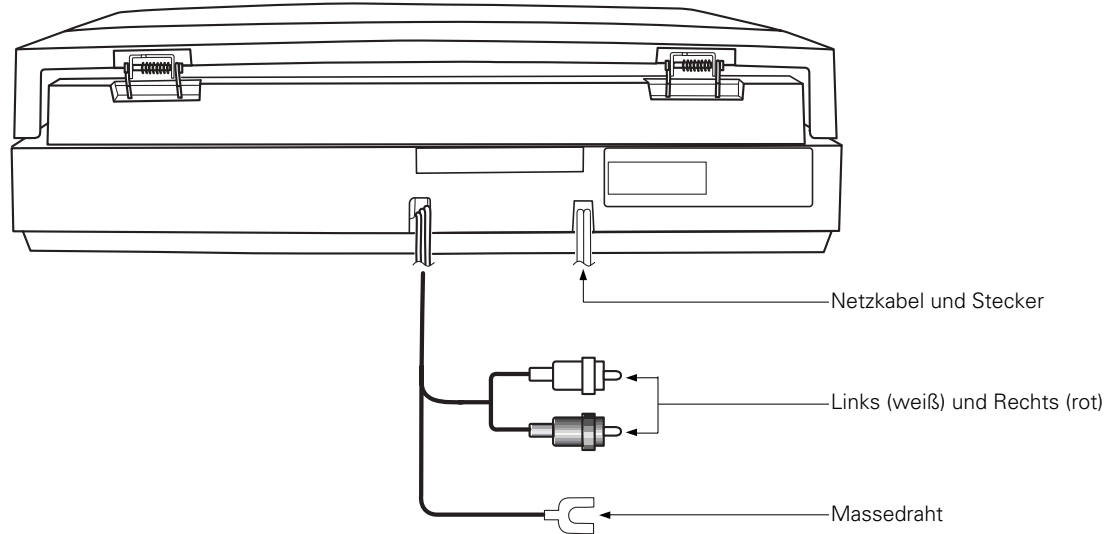

Anschlüsse

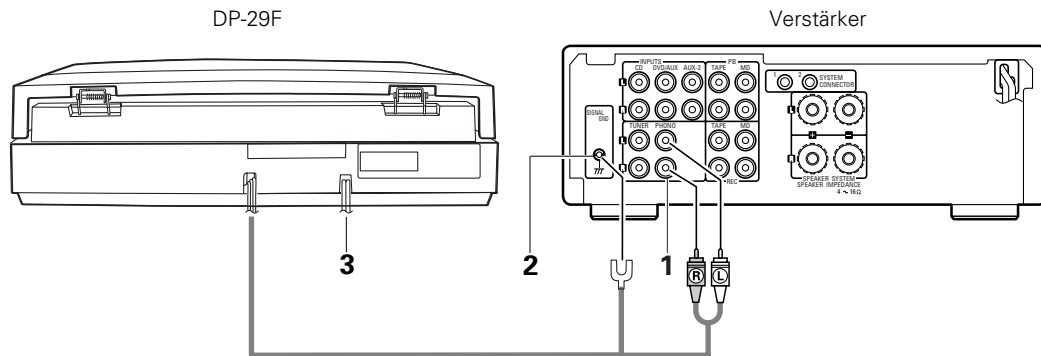

1	Verbinden Sie die linken und rechten Cinch-Stecker des Plattenspielers mit dem PHONO- oder dem AUX-Eingang des Verstärkers - je nach der von Ihnen gewählten Schalterstellung (siehe vorausgegangene Seite).
2	Verbinden Sie den Massedraht mit dem Masseanschluß (SIGNAL GND) des Verstärkers.
3	Nach erfolgter Fertigstellung aller Verbindungen. <ul style="list-style-type: none"> • Schließen Sie den Plattenspieler entweder über den Netzausgang des Verstärkers oder direkt ans Stromnetz an.

HINWEIS:

- Falls sich der Plattenteller nach Anschluß an das Stromnetz zu drehen beginnt, betätigen Sie einmal die Taste STOP.

4 BEDIENUNGSELEMENTE

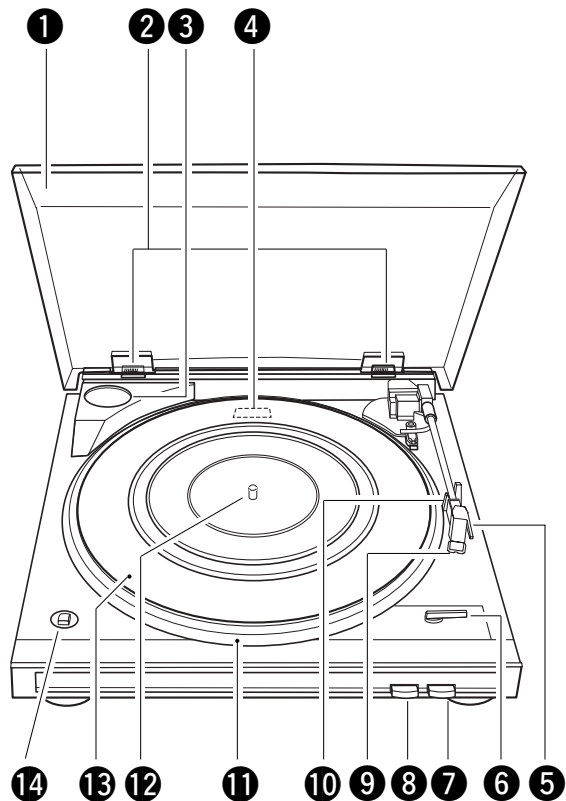

- ① Schutzhaube
- ② Scharnier der Schutzhaube
- ③ 45 Umdr./Min.-Adapter mit Halterung
- ④ Equalizer/Verstärker-Schalter
- ⑤ Handgriff
- ⑥ Größenauswahl-Hebel
- ⑦ Stopp-Taste
- ⑧ Start-Taste
- ⑨ Element
- ⑩ Tonarmstütze
- ⑪ Plattenteller
- ⑫ Motorwelle
- ⑬ Plattentellermatte
- ⑭ Laufgeschwindigkeit (33  / 45 )

5 ABSPIELEN

Bevor Sie beginnen

- Schalten Sie die benötigten Geräte ein.
- Wählen Sie am Verstärker den für den Plattenspieler benötigten Eingang aus, z.B. AUX oder PHONO.
- Nehmen Sie den Abtastnadelschutz ab.
- Benutzen Sie bei Singles mit einem großen Loch erforderlichenfalls den 45-Umdrehungsadapter.

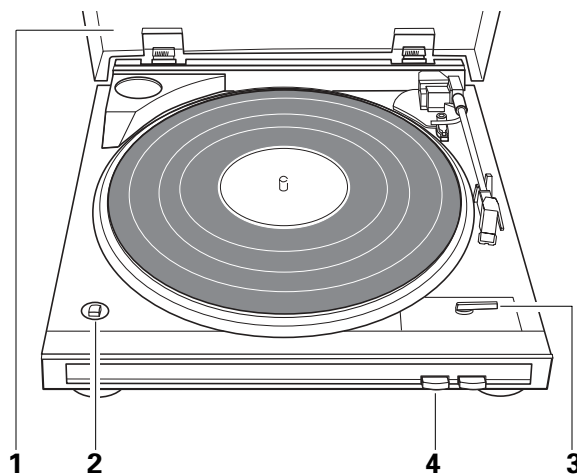

1	Klappen Sie die Schutzhaube hoch und legen Sie die Platten auf den Plattenteller.
2	Wählen Sie die für die Platte richtige Abspielgeschwindigkeit. <ul style="list-style-type: none"> • 33 1/3: wählenSie 33 ■ • 45: wählenSie 45 ■
3	Stellen Sie den Hebel entsprechend der Größe der Schallplatte ein.
4	Drücken Sie die START-Taste und halten Sie die Taste eine Sekunde lang gedrückt. <ul style="list-style-type: none"> • Der Plattenteller beginnt zu drehen und der Abspielvorgang wird automatisch in Gang gesetzt.
<p>Nach erfolgtem Abspielen der Platte kehrt der Tonarm auf die Tonarmstütze zurück. Der Plattenteller schaltet automatisch ab.</p>	

Abbruch des Abspielvorgangs
 Drücken Sie auf STOP.
 Der Abspielvorgang stoppt und der Tonarm kehrt zur Tonarmstütze zurück.

Wissenswertes zum automatischen Abspielen

- Berühren Sie während des Abspielens nicht den Tonarm und schalten sie auch nicht den Strom ab.
- Die auto return-Funktion sorgt für die automatische Rückkehr des Tonarms, sobald dieser am Ende der Platte einen bestimmten Punkt erreicht hat. Manche Platten enthalten auch nach diesem Punkt noch Musik. In diesem Fall kann die Wiedergabe dann abgebrochen werden. Dabei handelt es sich dann nicht um einen Gerätedefekt.
- Platten mit einem Durchmesser von 25 cm können nicht automatisch abgespielt werden, sondern sind von Hand zu bedienen. Sollte die automatische Abschaltung nach dem Abspielen nicht funktionieren, betätigen Sie STOP.

6 DETAILS DER BEDIENUNG

Handbedienung

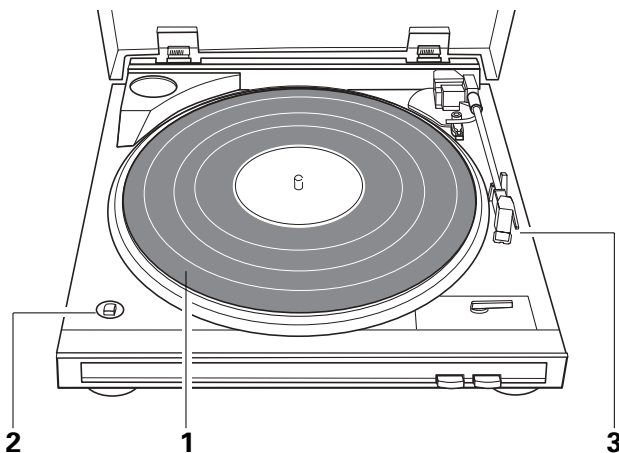

1	Legen Sie die abzuspielende Platte auf den Plattenteller.
2	Wählen Sie die richtige Abspielgeschwindigkeit.
3	Führen Sie den Tonarm am Handgriff über die richtige Position auf der Platte. <ul style="list-style-type: none"> • Dabei beginnt der Plattenteller zu drehen.

Austausch der Abtastnadel
 Die werkseitig mitgelieferte Abtastnadel ist nach rund 400 Abspielstunden auszutauschen. Halten Sie das Element mit einer Hand fest und ziehen Sie die Abtastnadeleinheit mit der anderen Hand vorsichtig ab. Tauschen Sie die Nadel gegen eine Abtastnadel des Typs DSN-82 aus.

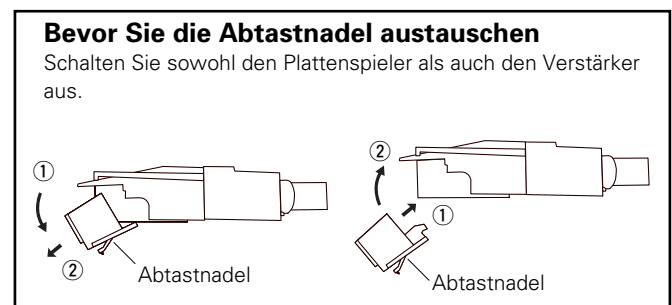

7 PROBLEME

Keine Netzspannung.

Plattenteller dreht sich nicht.

- Netzkabel ist nicht ordnungsgemäß angeschlossen. Netzkabel überprüfen.
- Der Riemen ist nicht (ordnungsgemäß) angebracht. Riemen überprüfen.

Kein Ton.

- Die Signalkable sind nicht (ordnungsgemäß) angeschlossen. Verbinden Sie die Signalkabel ordnungsgemäß mit den PHONO- oder AUX-Eingang des Verstärkers oder Receivers.
- Die Eingangsvorwahl des Verstärkers oder Receivers steht nicht auf dem richtigen Eingang. Wählen Sie PHONO oder AUX.

Knisternde Nebengeräusche.

Die Abtastnadel springt.

Klangverzerrte Wiedergabe.

- Abtastnadel und/oder Platte sind verschmutzt. Abtastnadel und/oder Platte reinigen.
- Abtastnadel und/oder Platte sind verschlissen. Abtastnadel und/oder Platte austauschen.

Rückkopplungsgeräusche.

- Der Plattenspieler steht zu dicht an den Lautsprechern. Stellen Sie das Gerät in größerer Entfernung auf.
- Der Plattenspieler steht auf keinem festen Untergrund. Wählen Sie einen ebenen und stabilen Untergrund.
- Der Lautstärkeregler ist zu weit aufgedreht. Nehmen Sie die Lautstärke ein wenig zurück.

Brumm.

- Der Massedraht ist nicht ordnungsgemäß angeschlossen. Ist der Massedraht sehr wohl ordnungsgemäß angeschlossen, sollten Sie ausprobieren, ob der Brumm bei fehlendem Massedraht verschwindet. Dieser Draht hat keinerlei Sicherheitsfunktion.

Nach Betätigen von START bewegt sich der Tonarm nicht.

- Der Tonarm ist noch arretiert. Nehmen Sie die Arretierung vor Beginn des Abspielens ab.

Ist eine Lösung des aufgetretenen Problems im Rahmen dieser Hilfishinweise nicht möglich, wenden Sie sich bitte an Ihren Händler.

8 TECHNISCHE DATEN

Antriebsart:	Riemen
Motor:	DC Servomotor
Geschwindigkeit:	33-1/3 en 45 Umdr./Min.
Jaulen:	0,15% WRMS
Tonarm:	Dynamisch ausbalanciert
Wirksame Tonarmlänge:	195 mm
Auflagekraft Abtastnadel:	3,5 g (fest)
Element-Typ:	DSN-82

Ausgangsspannung:	2,5 mV
Optimale Abtastnadel- Auflagekraft:	3,5 g
Spannungsversorgung:	230 V Wechselstrom, 50 Hz
Leistungsaufnahme:	2 W
Abmessungen:	360 (B) x 97 (H) x 357 (T) mm
Masse:	2,8 kg

Änderung der technischen Daten und des Designs ohne Ankündigung vorbehalten.

DENON
TOKYO, JAPAN
www.denon.com

Denon Brand Company, D&M Holdings Inc.
Printed in China 00D 511 3865 108